

BRAVO M KOŞU BANDI KULLANMA KILAVUZU

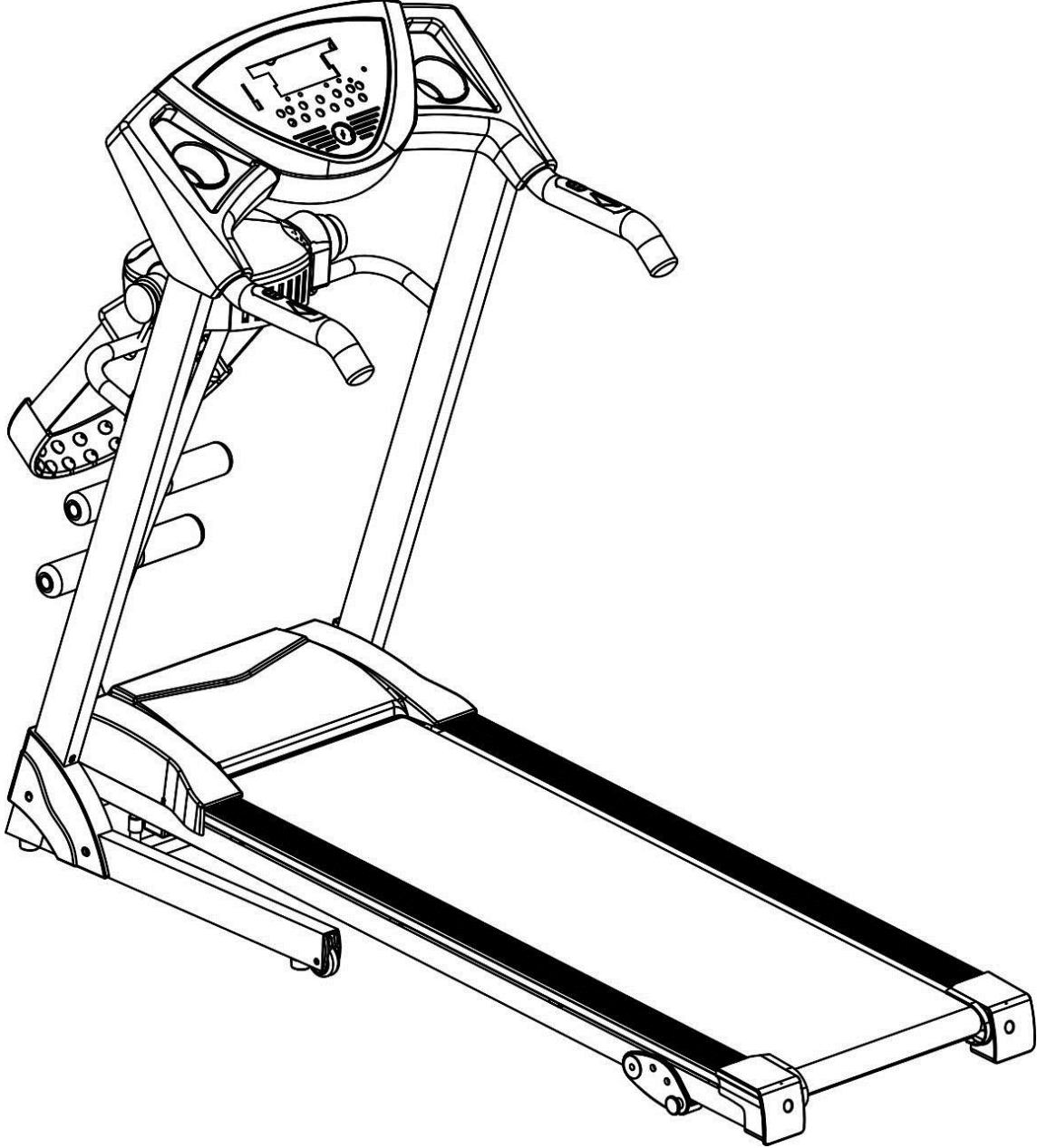

LÜTFEN BU KULLANIM KILAVUZUNDAKİ TÜM TALİMATLARI MONTAJ VE KULLANIM ÖNCESİNDE DİKKATLİCE OKUYUNUZ VE DAHA SONRA BAŞVURMAK ÜZERE SAKLAYINIZ.

İÇİNDEKİLER

İÇİNDEKİLER	1
GÜVENLİK TALİMATLARI	2-3
MONTAJ	3-5
KATLAMA & AÇMA	6
TOPRAKLAMA TALİMATLARI	7
EĞİM TALİMATLARI	8
EKRAN TALİMATLARI	9-12
EGZERSİZ	13
ISINMA TALİMATLARI	14
BAKIM TALİMATLARI	15
BANDIN AYARLANMASI	17
DETAYLI DİAGRAM	18
PARÇA LİSTESİ	19-20
HATA KODLARI VE ANLAMI	21

GÜVENLİK UYARILARI

Egzersize başlamadan önce doktorunuza veya sağlık uzmanınıza danışmanızı öneririz, özellikle 35 yaş üzeri ya da bir kez sağlık sorunu yaşayanlar için.

Aşağıda belirtilen talimatları izlemediğiniz takdirde oluşabilecek herhangi bir sorun yada yaralanmalarda sorumluluk üstlenmemekteyiz. Koşu bandını dikkatli bir şekilde montajlayın ve motor kaapağını kapatınız, daha sonra güce bağlayınız.(çalıştırınız)

UYARI:

- 1-Koşu bandını kullanmadan önce güvenlik kilitlerinin üzerinize veya kemere bağlı olup olmadığına emin olunuz.
- 2-Lütfen cihazın herhangi bir kısmına cihazı bozacak bir madde sokmayınız.
- 3-Koşu bandını açık konumuna getiriniz,yüzeyi düzeltiniz.Koşu bandını uygun havalandırmaya engel olacağı için kalın bir halı üzerine koymayınız.Koşu bandını su kenarına veya dışarıya koymayınız.
- 4-Yürüme bandı üzerinde ayakta iken asla başlamayınız.Makineyi başlattıktan ve hız kontrolünü ayarladıktan sonra yürüme bandı harekete başlamadan önce bir duraklama olabilir,her zaman kemeri takana kadar makinenin yanındaki ayak rayları üzerinde durunuz.
- 5-Egzersiz sırasında uygun giysiler giyiniz.Koşu bandına takılabilecek uzun,bol giysiler giymeyiniz.Her zaman kauçuk tabanlı koşu yada aerobik ayakkabılar giyiniz.
- 6-Egzersize başlarken çocukları ve evcil hayvanları koşu bandından uzak tutunuz.
- 7-Yemekten sonra 40 dk.egzersiz yapmayınız.
- 8-Cihaz yetişkinler için uygundur.Egzersiz sırasında çocuklara yetişkinler eşlik etmelidir.
- 9-Egzersize ilk başladığınızda koşu bandına alışana ve kendinizi rahat hissedene kadar kollukları tutunuz.
- 10-Koşu bandı herhangi bir hasardan sakınmak için açık alan değil,kapalı alanda kullanılan bir cihazdır.Cihazı sakladığınız yeri temiz,düzgün ve kuru tutunuz.Başka amaçlar için kullanmaktan sakınınız,sadece egzersiz için kullanınız.
- 11-Lütfen dağıtıcıdan akım kablosu satın alınız yada doğrudan şirketimizle irtibata geçiniz,akım kablosunu sadece koşu bandına teçhiz ediniz.
- 12-Eğer elektrik yetmezliğinden dolayı koşu bandının hızında aniden bir artış olursa yada hız farkında olmadan arttırıldıysa koşu bandı birden duracaktır.

13-Hattı kablonun ortasına bağlamayınız; kabloyu uzatmayınız veya kablo prizini deęiřtiriniz; kablonun üzerine ağır bir řey koymayınız ya da kabloyu ısı kaynaęının yanına koyunuz; birkaç delikli priz kullanmaktan sakınınz, bütün bunlar yangına ya da insanların elektrikten zarar görmesine sebep olabilir.







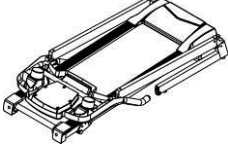

14-Cihaz kullanılmadığında gücü kapatınız.Güç kapalı durumda iken kablo kesintisini korumak için akım kablosunu çekmeyiniz.Elektrik devresine güvenli bir zeminde prizi yuvasına takınız,akım kablosu için profesyonel bir cihazdır. Kablo zarar gördüğünde profesyonel kişilerle irtibata geçmelisiniz.

15-Bu kořu bandı yalnızca ev kullanımı içindir.

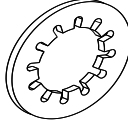
16-Lütfen oluşabilecek herhangi bir kazadan korunmak için cihazın tabanına en az 1*2 metre boşluk bırakınız.

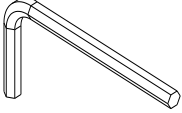
MONTAJ

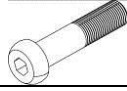
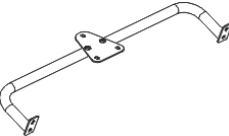
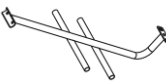
Kutuyu açtıęınızda ařağıdaki parçaları göreceksiniz.

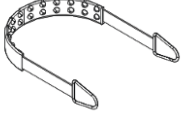
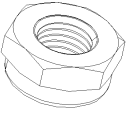
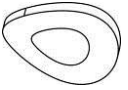
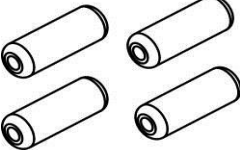
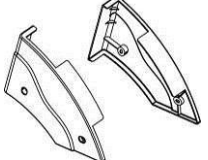
1 Ana řasi 1 tk 	D2 Yarım yuvarlak altıgen cıvata M8*20 12 adet 	D20 İç pul ϕ 8.2 ϕ 12*0.8 8 ADET 	C14 Güvenlik anahtarı 1 adet 
D22 Allen anahtar 1 adet 	D23 Tornavida 1 adet 	D13 Yıldız saç vidası ϕ 4.2*16 4 ADET 	D4 Yarım yuvarlak altıgen cıvata M8*40 2 ADET 
A6 Masaj U-braketi 1 adet 	A5 Masaj destek braketi 1 adet 	C19 Masajcı 1 adet 	B19 Masaj bel kayışı 1 adet 
D19 Somun M8 2 ADET 	D24 Yuvarlak rondela ϕ 8.5 ϕ 16*1.5 2 ADET 	B21 Oturma Köpüğü 4ADFT 	B23L/R Yan kapak 1 tk. 

B22 Silikon 1 adet

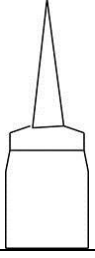

AŞAMA 1: Aşağıdaki aşamalarla bilgisayar braketini kaldırınız. Katlarken kabloya baskı yapmamaya özen gösterin.

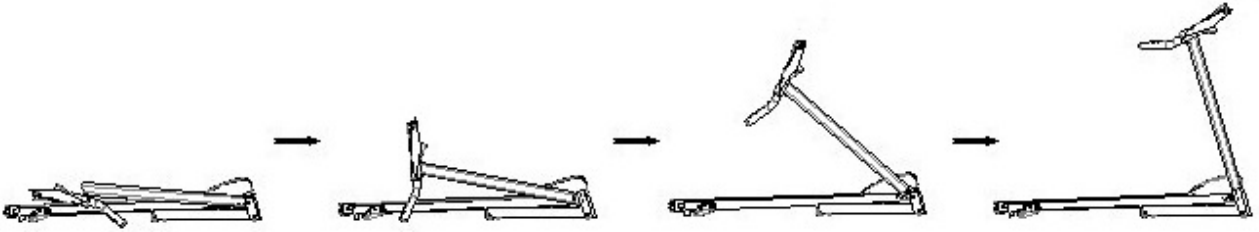

AŞAMA 2: Aşağıdaki resimde görüldüğü gibi M8*20 civatayı (D2) ve iç pulu (D20) sıkınız.

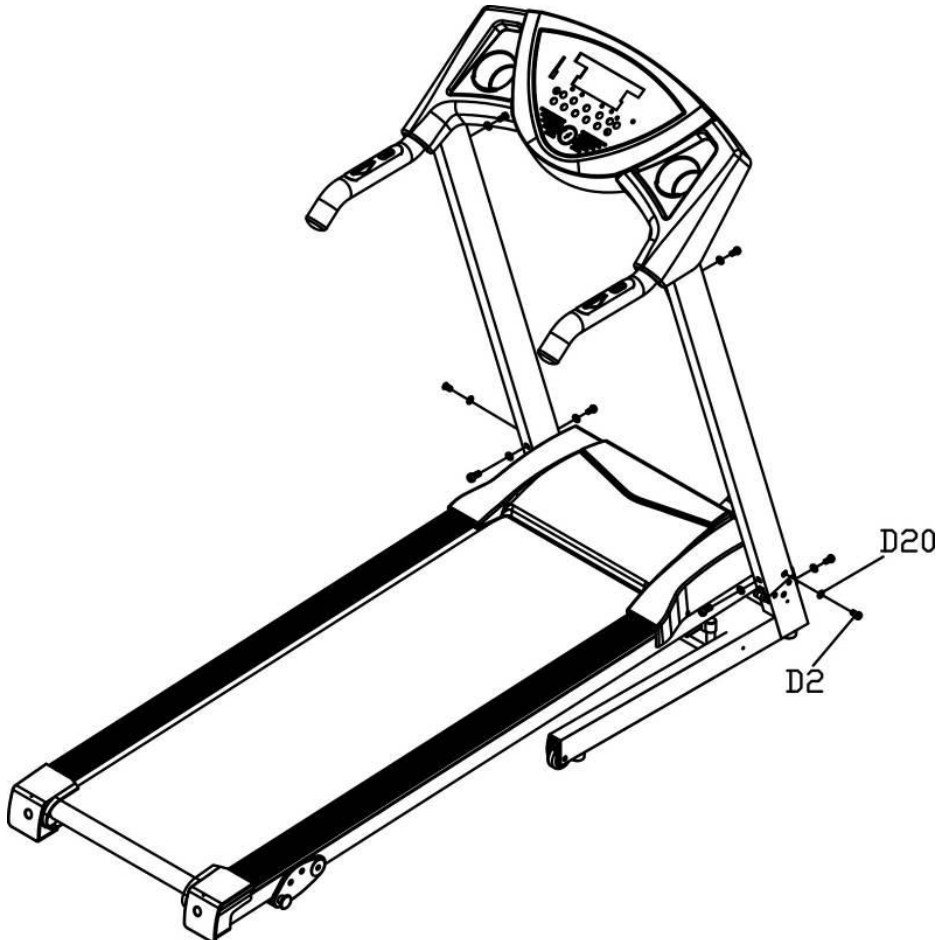

AŞAMA 3: Masaj destek braketini (A5), masaj U braketini (6), masajcıyı (C19) ve masaj bel kemerini (B19) aşağıdaki resimde görüldüğü gibi takınız ve sonra oturma köpüğünden (B21) geçiriniz.

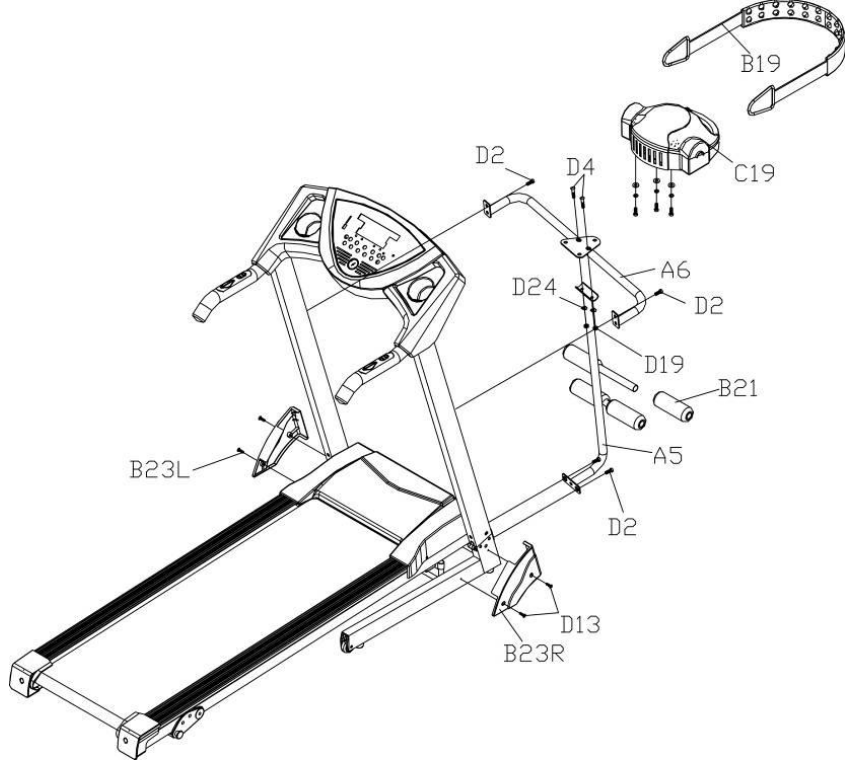

AŞAMA 4: Güvenlik anahtarını takınız (14).

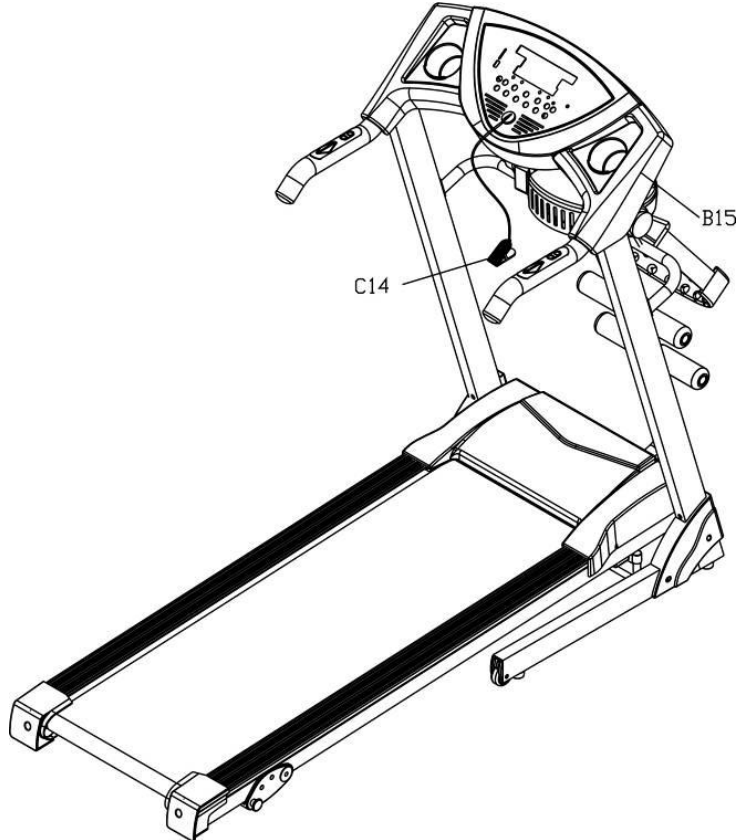

DİKKAT: Montaj yukarıda gösterildiği şekilde yapılmalı ve tüm civatalar sıkılmalıdır. Her şeyin normal olduğunu kontrol ettikten sonra aşağıdaki işlemleri yapınız. Koşu bandını kullanmadan önce lütfen talimatları iyice okuyunuz.

Katlama

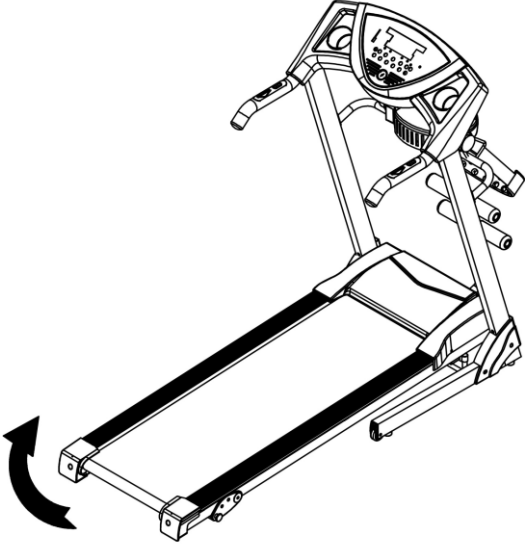

Hava basınç çubuğu B yuvarlak tüp içine kilitlenmış olduğu sesi duyana kadar ana gövdeyi A konumunda yukarı doğru çekiniz.

Açma

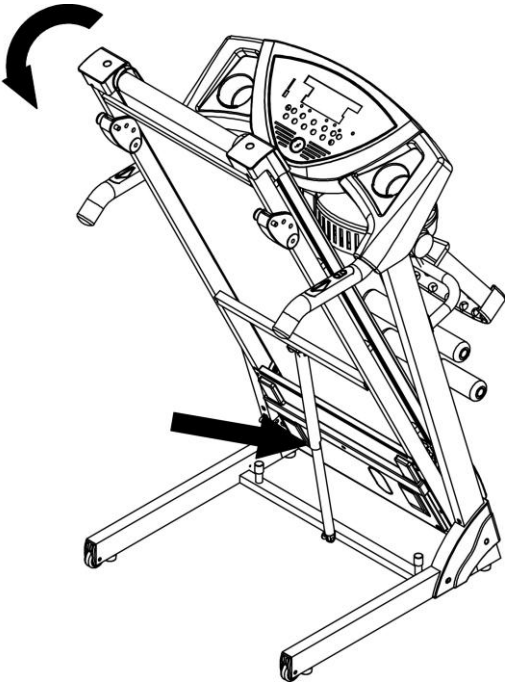

A konumunu eliniz ile destekleyiniz, hava basınç çubuğunu bırakınız, ana gövde otomatik olarak düşecektir (lütfen cihazı evcil hayvan yada çocuklardan uzak tutunuz).

Eđim Talimatları

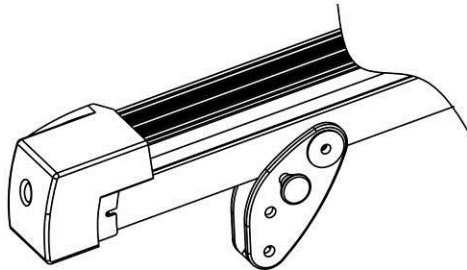
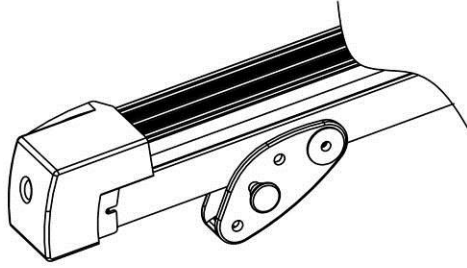
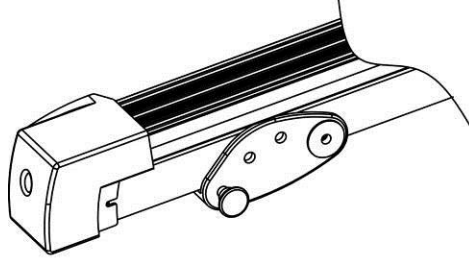

3 kademe manuel eđim yapılabilir.

Topraklama

Bu ürün toprağa bağlanmalıdır. Eğer çalışmaz ya da arızalanırsa, topraklama elektrik çarpma riskini azaltmak için elektrik akımına minimum direnç sağlar. Bu ürün topraklama teli ve topraklı priz cihazına sahip olan yalıtılmış kablo ile donatılmıştır. Fiş bütün bölgesel kod ve kurallara uygun olarak topraklanmış ve kurulmuş uygun bir prize takılmalıdır.

Tehlike_Hatalı bir topraklama teli cihaz bağlantısı elektrik çarpma riskine sebep olabilir. Ürünün uygun bir şekilde topraklanıp topraklanmadığından emin değilseniz yetkili bir elektrik teknisyeni veya servis görevlisi ile kontrol ediniz. Ürün ile verilen fiş değiştirmeyiniz-eğer prize uygun değilse, yetkili elektrik teknisyeni tarafından kurulmuş uygun bir priz alınız. Bu ürün nominal 220-voltluk devre kullanımı içindir ve aşağıdaki şekilde şema A'da gösterilen prize benzeyen topraklı prize sahiptir. Ürünün priz ile aynı yapıya sahip bir fiş ile bağlı olduğuna emin olunuz. Bu ürün ile hiçbir adaptör kullanılmamalıdır. (Aşağıdaki resim sadece kaynak içindir).

EKRAN TALİMATLARI

1.1. EKRAN GÖRÜNÜMÜ

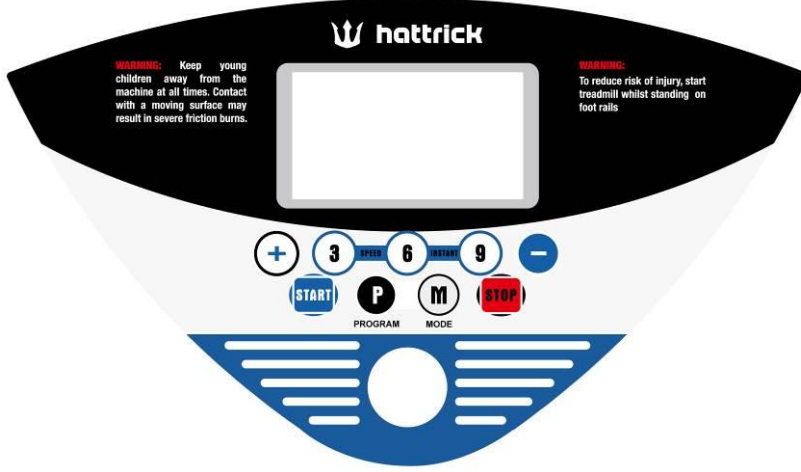

1.2. START

Normal olarak 5 saniye geri sayımdan sonra başlar.

1.3 PROGRAM

1 manuel mod, 12 ön ayarlı program, 1 vücut yağ programı, 3 geri sayma fonksiyonu

1.4. GÜVENLİK KİLİDİ FONKSİYONU

Güvenlik kilidini çıkardığınızda koşu bandı hemen duracak ve alarm verecektir. Güvenlik kilidini taktığınızda bilgisayar ekranı 2 saniye açılacak ve tarih sıfırlanacaktır.

1.5.DÜĞMELER

1.5.1. START/STOP

“START”—Koşu bandını çalıştırmak için bu düğmeye basınız. Hız 0.8 dir.

“STOP”— Koşu bandını durdurmak için bu düğmeye basınız. Sonra açılış programına ayarlanır ve durduktan sonra manuel moda döner

1.5.2 “PROGRAM” DÜĞMESİ

Koşu bandı duruyorken, bu düğmeye basıldığında P1-P12 ve vücut yağ modları arasında ayar yapmak üzere seçim yapabilirsiniz.

1.5.3 "MOD" DÜĞMESİ

Koşu bandı duruyorken, bu düğmeye basıldığında geri sayım modları arasında seçim yapabilirsiniz: "H-1","H-2","H-3"; H-1 süre geri sayım modudur. H-2 mesafe geri sayım modudur. H-3 kalori geri sayım modudur. Gerekli ayarlar için "SPEED+/-" or "INCLINE+/-" düğmesine basınız. Sonra koşu bandını çalıştırmak için START düğmesine basınız.

1.5.4 "SPEED +/- " DÜĞMESİ

SPEED +/- -- Koşu bandı çalıştığında hızı ayarlar. Artış her seferinde 1 km dir. Bu düğmeye 2 saniyeden fazla basılırsa, otomatik olarak aşağı veya yukarı gidecektir.

1.5.5 HIZLI HIZ AYAR DÜĞMESİ

Koşu bandı çalışırken, hızı direkt olarak ayarlamak için 3km/h, 6km/h, 9km/h hızlı ayar düğmelerine basınız.

1.6. EKCRAN FONKSİYONU

1.6.1 HIZ

Koşu hızını gösterir

1.6.2 SÜRE

Koşu süresini veya geri sayım süresini gösterir

1.6.3 MESAFE

Toplam koşu mesafesini veya mesafe geri sayımını gösterir.

1.6.4 KALORİ

Kaloriyi veya kalori geri sayımını gösterir

1.6.5 NABIZ

Nabız bilgilerini gösterir

1.6.7 GÖSTERGE VERİ SINIRLARI

SÜRE: 0:00 – 99.59(MIN)

MESAFE: 0.00 – 99.9(KM)

KALORİ: 0.0 – 999 (C)

HIZ:0.8-16.0(km/h)

NABIZ: 50 – 200 (BPM)

1.7 NABIZ FONKSİYONU

Koşu bandı çalışırken, nabız kolunu 5 saniye süreyle tutunuz, nabız bilgileri ekrana gelecektir. Nabız veri sınırları dakikada 50-200 atıştır. Nabız ölçülürken kalp şeklinde bir grafik görülür. Bu bilgiler sadece referans içindir, tıbbi veri olarak kullanılamaz.

1.8 PROGRAM

TIME		SET TIME / 10 = EVERY GRADE TIME									
		1	2	3	4	5	6	7	8	9	10
P1	HIZ	3	3	6	5	5	4	4	4	4	3
P2	HIZ	3	3	4	4	5	5	5	6	6	4
P3	HIZ	2	4	6	8	7	8	6	2	3	2
P4	HIZ	3	3	5	6	7	6	5	4	3	3
P5	HIZ	3	6	6	6	8	7	7	5	5	4
P6	HIZ	2	6	5	4	8	7	5	3	3	2
P7	HIZ	2	9	9	7	7	6	5	3	2	2
P8	HIZ	2	4	4	4	5	6	8	8	6	2
P9	HIZ	2	4	5	5	6	5	6	3	3	2
P10	HIZ	2	5	7	5	8	6	5	2	4	3
P11	HIZ	2	5	6	7	8	9	10	5	3	2
P12	HIZ	2	3	5	6	8	6	9	6	5	3

1.9 Manuel mod

1.9.1 Start tuşuna basınız. 5 saniye geri sayım yapacak ve sonra koşu bandı 1 km/saat hızla çalışmaya başlayacaktır.

1.9.2 HIZ +/- tuşuna basarak hızı ayarlayabilirsiniz.

1.9.3 Incline+/-, tuşuna basarak eğimi ayarlayabilirsiniz.

1.9.4 Stop tuşuna basınız, koşu bandı duracaktır.

1.9.5 Süratli hız ayar tuşuna basınız, arzu ettiğiniz hızı süratle ayarlayabilirsiniz.

1.9.6 Süratli eğim tuşuna basınız, arzu ettiğiniz eğimi süratle ayarlayabilirsiniz.

1.10 3 GERİ SAYIM FONKSİYONU PARAMETRE VERİLERİ

Geri sayım süresi başlangıç ayarı 15.00 dakikadır. Ayar sınırı 5.00 – 99.00 arasındadır. Her aşama 1:00 dakikadır.

Kalori geri sayım başlangıç ayarı 50 kaloridir. Ayar sınırı 10 – 990 arasındadır. Her aşama 1 kaloridir.

Mesafe geri sayım başlangıç ayarı 1 km dir. Ayar sınırı 0.5 – 99.9 km arasındadır. Her aşama 1 km dir.

Değiştirme sırası: Manuel, süre, mesafe, kalori

1.11 VÜCUT TESTİ (YAĞ)

Başlangıçta vücut yağ testine girmek için PROGRAM tuşuna sürekli basınız. Ekranda FAT görünecektir. Girmek için MODE tuşuna basınız (F1 CİNSİYET, F2 YAŞ, F3 BOY, F4 AĞIRLIK). Ayarlamak için “HIZ+”, “HIZ-” tuşuna basınız. Ayardan sonra ekranda F5 görünecektir. Nabız kolunu kavrayınız, ekranda vücudunuzun kalite endeksi görünecektir.

Vücut kalite endeksi bol ile ağırlık arasındaki ilişkiyi test eder. Vücut yağı diğer vücut kalite endeksleri ile birlikte erkek ve kadınlarda ağırlığını ayarlar. İdeal yağ endeksi 19 yaş altında 20-25 arasında ise çok zayıf, eğer 30 yaş üstünde ise 25-29 arasında kilolu ve 30 un üstünde obez anlamına gelir (Bu bilgiler referans amacıyla verilmiştir, tıbbi bilgi değildir).

- 01 Cinsiyet 01 Erkek 02 Kadın
- 02 Yaş 10-----99
- 03 Boy 100----200
- 04 Ağırlık 20-----150
- 05 FAT ≤19 Zayıf
FAT = (20---25) Normal
FAT = (25---29) Kilolu
FAT ≥30 Obez

EGZERSİZ TALİMATLARI

ISINMA

Eğer 35 yaş üzeriyse, ya da sağlık probleminiz varsa ve ayrıca ilk egzersizinizi ise lütfen doktorunuza ya da uzman bir kişiye başvurunuz.

Motorlu yürüme bandını kullanmadan önce lütfen makineyi nasıl kontrol edeceğinizi öğreniniz, nasıl başladığını çok iyi öğreniniz, hızı ve diğerlerini ayarlayınız, bu arada makine üzerine herhangi bir şey koymayınız. Bundan sonra makineyi kullanmaya başlayabilirsiniz. Makinenin her iki tarafına kaymayı önleyen bir bez koyunuz ve iki elinizle tutacakları tutunuz. Makineyi 1.6~3.2 km/h düşük hızda tutunuz, daha sonra çalışan makineyi bir ayağınızla kontrol ediniz, hıza alıştıktan sonra bant üzerinde koşabilirsiniz ve hızı 3 and 5 km/h arasında arttırabilirsiniz. Yaklaşık 10 dakika hızınızı koruyunuz ve daha sonra makineyi durdurunuz.

EGZERSİZ

Kullanmadan önce hızı nasıl ayarlayacağınızı öğreniniz. Yaklaşık 1 km aynı hızda yürüyünüz ve süreyi kaydediniz, yaklaşık 15-25 dakikanızı alacaktır. Eğer 4.8 km/h yürürseniz 1 km'de 12 dakikanızı alacaktır. Eğer aynı hızda rahatsanız hızı arttırabilir ya da azaltabilirsiniz, 30 dakika sonunda iyi bir egzersiz yapmış olursunuz. Bu aşamada, bir defada hızı çok fazla arttırıp azaltmamalısınız, bu sizin daha rahat egzersiz yapmanızı sağlayacaktır.

EGZERSİZ YOĞUNLUĞU

2 dakika kadar 4.8 km/h hızda ısınınız, ve daha sonra 5.3 km/h hızı arttırınız ve 2 dakika boyunca yürüyünüz, sonra 5.8 km/h arttırınız ve 2 dakika yürümeye devam ediniz. Bundan sonra, her 2 dakikada bir 0.3 km/h arttırınız.

Kalori yakma—en etkili yol

5 dakika kadar 4-4.8 KM/H hızda ısınınız, daha sonra hızınızı 0.3 KM/H/2 Dak.'dan 45 dk. lık egzersiz boyunca rahat hissedebileceğiniz sabit hızda yavaşça arttırınız. Hareketinizi geliştirmek için 1 saat Tv programı boyunca hızınızı koruyabilirsiniz, daha sonra her bir reklam arasında 0.3 KM/H hızınızı arttırınız ve bundan sonra başlangıçtaki hızınıza dönünüz. Reklam süresince kalori yakımı için en etkili egzersiz ve ilerleyen zamanlarda oluşabilecek kalp sıkışmalarını bilebilirsiniz. Sonuç olarak, 4 dakikada bir hızınızı adım adım azaltmalısınız.

EGZERSİZ SIKLIĞI

Hareket zamanı:3-5 kez/Haftada, 15-60 dak/Süre.Sadece hobileriniz için değil,bilimsel egzersiz programı da düzenleyiniz.Egzersizinizi hızınızı arttırarak veya azaltarak kontrol edebilirsiniz.İlk olarak eğimi arttırmamanızı öneririz,eğimi arttırmak egzersizi zorlaştıran etkili bir yoldur.

Egzersize başlamadan önce doktorunuza danışınız.Profesyonel kişiler yaşınıza ve sağlık durumunuza göre uygun bir egzersiz zaman çizelgesi düzenlerler,hareketinizin hızını,egzersizin yoğunluğunu belirlerler.Eğer göğsünüzde sıkışma,ağrı,düzensiz kalp atışı,nefes almada zorluk,baş dönmesi veya bunun gibi herhangi bir rahatsızlık hissederseniz cihazı durdurunuz.Doktorunuza yada uzman bir kişiye danışmalısınız.

Eğer yürüme bandında her zaman egzersiz yapıyorsanız normal yürüyüş yada koşu hızını seçebilirsiniz.

Eğer sürekli egzersiz yapmıyorsanız yada hızınızı ayarlayamıyorsanız aşağıdaki talimatları izleyebilirsiniz.

HIZ 1-3.0KM/H	Fiziksel duruma yetersizlik
HIZ 3.0-4.5KM/H	Daha az hareket ve egzersiz
HIZ 4.5-6.0KM/H	Normal yürüyüş
HIZ 6.0-7.5KM/H	Hızlı yürüyüş
HIZ 7.5-9.0KM/H	Koşu
HIZ 9.0-12.0KM/H	orta hızda yürüyüş
HIZ 12.0-14.5M/H	sürekli koşanlar
HIZ 14.5-16.0KM/H	çok iyi koşucular

Dikkat:Normal yürüyüş için hareketin hızı ≤ 6 KM/H,koşu için hareketin hızı ≤ 6 KM/H'dir.

ISINMA EGZERSİZLERİ

Egzersize başlamadan önce,germe egzersizleri yapınız.Isınan kaslar daha kolay bir şekilde gerilir, bu yüzden il 5-10 dakika ısınınız.Aşağıdaki yöntemlere uygun olarak germe hareketlerini 5 kez yapınız,egzersizin sonunda her iki bacağınızı 10 saniye kadar gererek bu işlemi tekrarlayınız.

1.Aşağı doğru germe:bacaklar yavaşça eğilir,vücut yavaşça öne doğru eğilir böylece sırt ve omuzlar gevşer. 10-15 saniye bu şekilde kalınız ve bırakınız.3 kere tekrar ediniz.(şekil 1'e bakınız).

2. Diz germe:temiz bir yerin üzerine oturunuz,bir bacağınızı düz bir şekilde uzatınız.Uzatmış olduğunuz bacağınıza yakın olması için diğer bacağınızı da içeriye doğru kıvrınız.10-15 saniye bu şekilde kalınız ve daha sonra bırakınız. Her iki bacağınız için 3 kere tekrarlayınız.(şekil 2'ye bakınız)

3.Bacak ve ayak lifleri germe:Ayakta iki eliniz duvarda ve bir ayağınız geride tutunuz.Bacaklarınızı düz,topuklarınızı duvar yönünde tutunuz.10-15 saniye kadar kalınız ve bırakınız.Bu hareketi her iki bacağınızla 3 kere tekrar ediniz (şekil 3'e bakınız).

4.Dört başlı germe:Sol elinizi duvara yada bir masaya yaslayınız,ön kaslarınızın gerginliğini hissedene kadar sağ elinizi arkaya doğru gererek yavaşça sağ ayağınızı tutup kalçanıza değdiriniz.10-15 saniye kadar aynı şekilde kalınız ve bırakınız(şekil 4'e bakınız).

5.Kas germe (uyluk kası):Ayaklar içe,dizler dışa doğru şekilde oturunuz.Ellerinizle kasıklarınıza doğru

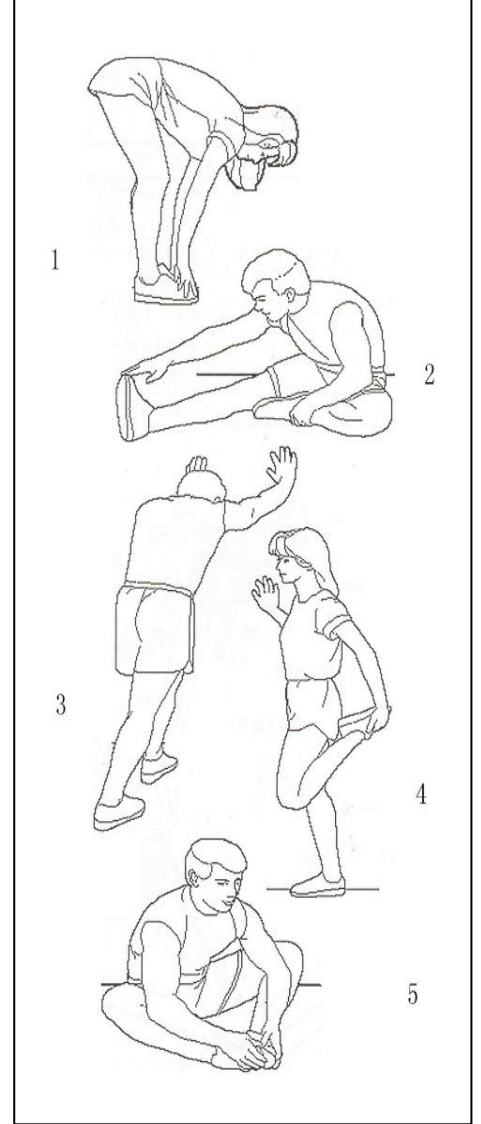

ayaklarınızı tutunuz.10-15 saniye kalınız ve bırakınız (şekil 5'e bakınız).

BANT AYARI

Uyarı:TEMİZLEMEDEN YA DA GENEL BAKIM YAPMADAN ÖNCE HER ZAMAN FİŞİ PRİZDEN ÇEKİNİZ.

Temzileme:Genel temizleme büyük ölçüde işi uzatacaktır.Koşu kemerinin her iki tarafındaki üst kısmının açık olan yerini ve yan kolları temizlediğimize emin olunuz.Bu durum temiz koşu ayakkabısı giyerek koşu kemerinin altında yabancı maddelerin birikmesini engeller.

Uyarı:Motor kapağını kaldırmadan önce her zaman fişi prizden çıkarınız.En azından senede bir kez motor kapağını kaldırınız ve kapağın altını vakumlayınız.

BANT VE YAĞLAMA

Bu koşu bandı önceden yağlanmış,düşük bakım sistemiyle donatılmıştır.Kemerin sürtünmesi koşu bandı işlevinde büyük rol oynamaktadır,bu yüzden sık sık yağlama gerekmektedir.Dönemsel olarak kemerin kontrol edilmesini önermekteyiz.Eğer kimerde herhangi bir hasar görürseniz servisimizle temasa geçiniz.Kemerin yağlanmasını aşağıdaki tarife göre yapılmasını önermekteyiz:

-Hafif kullanıcılar (haftada 3 saatten az) yılda bir kez

-Orta kullanıcılar (haftada 3-5 saat) her altı ay

-Ağır kullanıcılar (5 saatten fazla) her üç ay

Yağı dağıtıcımızdan veya şirketimizden almanızı öneriyoruz.

Uyarı:Herhangi bir tamir profesyonel teknisyen gerektirir.

1-Yaklaşık 2 saat çalıştıktan sonra 10 dakika kadar makineyi kapatmanızı öneririz ve bu durum makinenin bakımı için en iyi yoldur.

2-Çalışma esnasında kaymayı önlemek için kemeri çok bol takmayınız,silindir ve kemer arasındaki aşınmayı önlemek için makinenin iyi çalışmasını sağlayınız,kemer çok sıkı olmamalıdır.Kemer ve kilit arasındaki uzaklığı ayarlayabilirsiniz,kemer her iki taraftanda kilitten 50-75mm uzaklıkta olmalıdır,en iyi olanı çok sıkı ve çok gevşek takmamaktır.

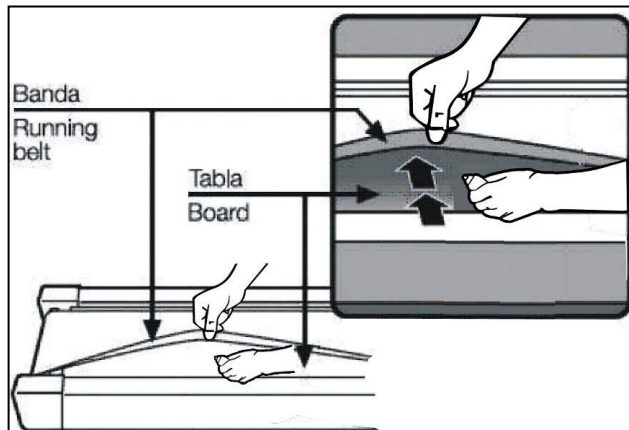

Bandın Ayarlanması

Koşu bandını düz bir zemine koyunuz.Yaklaşık 6-8KM/H

bantı çalıştırınız,çalışma şartlarını kontrol ediniz.Eğer kemer sağa doğru yönelirse saati ve anahtarı çekiniz,1/4 civatayı saat yönünde sağa doğru çeviriniz ve daha sonra kemeri ortalayınca çalışmaya başlayınız.Resim A.

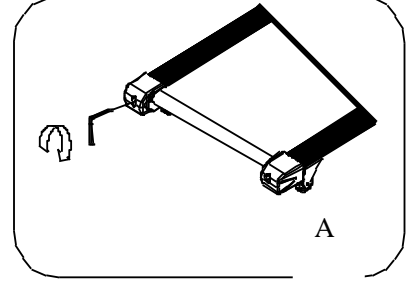

Eğer kemer sola doğru yönelirse saati ve anahtarı çekiniz, 1/4 civatayı saat yönünde Sola doğru çeviriniz ve daha sonra kemeri ortalayınca çalışmaya başlayınız.Resim B

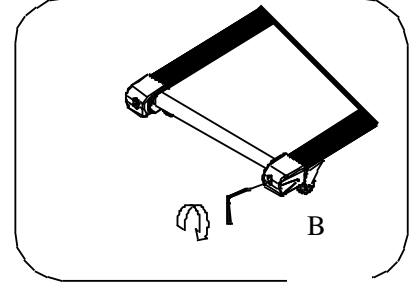

Belli bir süre koştuktan sonra rahat çalışmak için kemerin Sıklılığını Ayarlayınız.

Saati ve anahtarı çekiniz,1/4 civatayı sağa ve sola saat yönünde çeviriniz, daha sonra tekrardan çalışmaya başlayınız,kemer doğru sıklılıkta olana kadar kemerin sıklılığını kontrol ediniz.

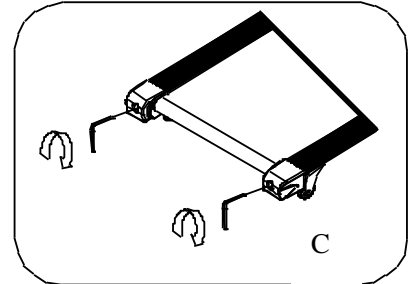

Detaylı Diagram

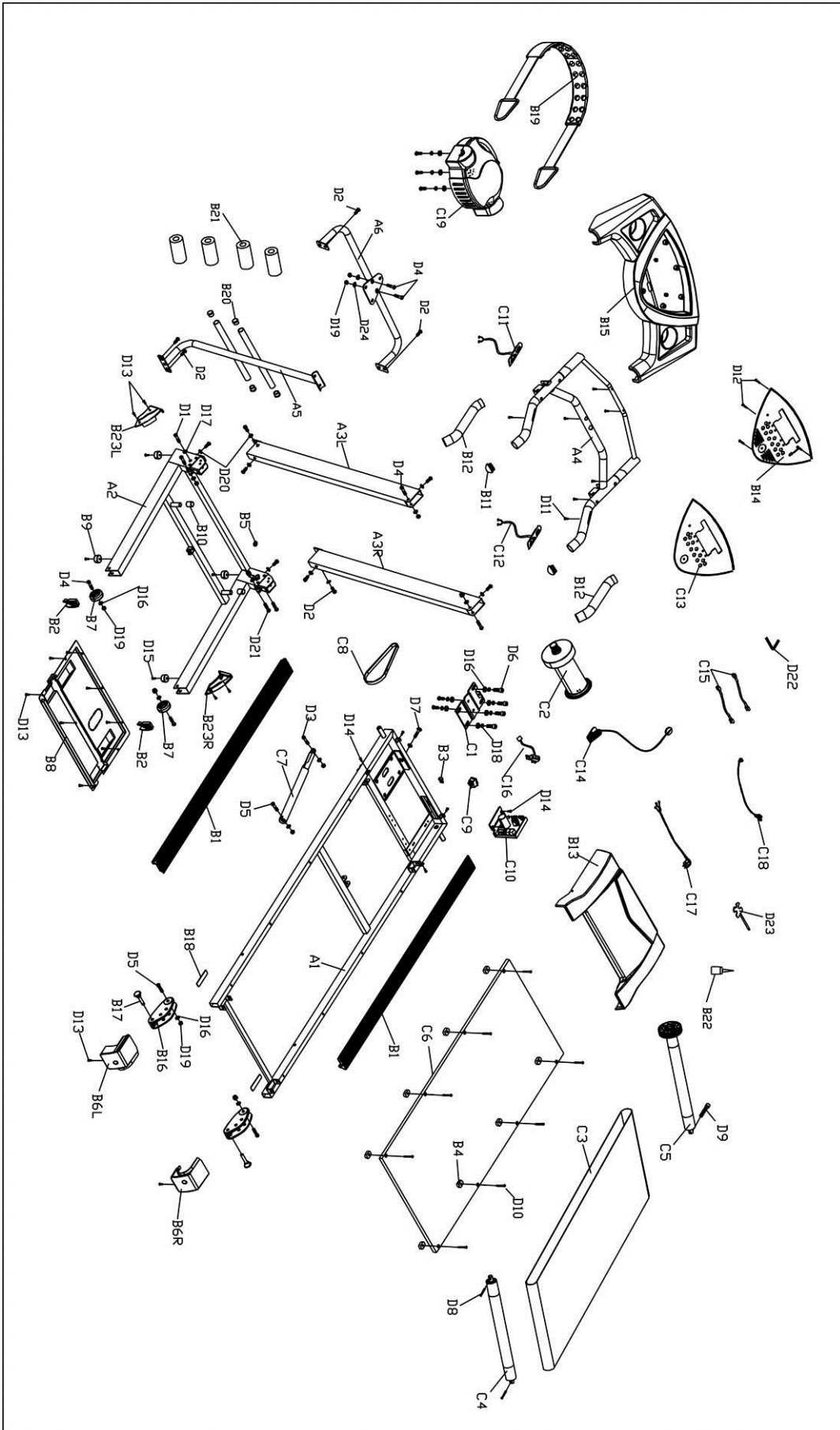

Parça Listesi

Parça no	Açıklama	Adet	Parça no	Açıklama	Adet	
A1	Ana şasi	1	B20	İç tapa	4	
A2	Baz şasi	1	B21	Oturma köpüğü	4	
A3L	Sol dikme borusu	1	B22	Silikon	1	
A3R	Sağ dikme borusu	1	B23L/R	L/R yan kapak	2	
A4	Bilgisayar braketi	1	C1	Motor braketi	1	
A5	Masaj destek şasisi	1	C2	DC motor	1	
A6	Masaj U şasisi	1	C3	Koşu bandı	1	
B1	Yan ray	2	C4	Arka silindir	1	
B2	Taşıma tekerleği	2	C5	Ön silindir	1	
B3	Güç kablosu	1	C6	Koşu platformu	1	
B4	Kare yastık	8	C7	Silindir	1	
B5	Güç kablosu	1	C8	Motor kayışı	1	
B6L	Sol arka kapak	1	C9	Cereyan anahtarı	1	
B6R	Sağ arka kapak	1	C10	Kontrol ünitesi	1	
B7	Taşıma tekerleği	2	C11	Nabız sviçi	1	
B8	Motor alt kapağı	1	C12	Nabız hız sviçi	1	
B9	Düz ayak pedi	4	C13	Kaplama	1	
B10	Sınırlı yastık	2	C14	Güvenlik anahtarı	1	
B11	Yuvarlak iç pul	2	C15	Tek hat	2	
B12	Küpeşte köpüğü	2	C16	Hız sensörü	1	
B13	Motor üst kapağı	1	C17	Güç kodu	1	
B14	Bilgisayar paneli	1	C18	Bilgisayar alt hattı	1	
B15	Bilgisayar üst kapağı	1	C19	Masajcı	1	
B16	3 bölümlü manuel eğim	2	D1	Yarım yuvarlak altıgen cıvata	M10*45	2
B17	Düz pim	2	D2	Yarım yuvarlak altıgen cıvata	M8*20	12

B18	Lastik yastık		2		D3	Yarım yuvarlak altıgen civata	M8*30	1
B19	Masaj bel kemeri		1		D4	Yarım yuvarlak altıgen civata	M8*40	6

D5	Yarım yuvarlak altıgen civata	M8*45	3					
D6	Yuvarlak altıgen civata	M8*20	4					
D7	Yarım yuvarlak altıgen civata	M8*45	1					
D8	Yuvarlak altıgen civata	M6*60	2					
D9	Yuvarlak altıgen civata	M6*45	1					
D10	Yıldız civata	M6*35	8					
D11	Yıldız civata	ST4.2*25	2					
D12	Yıldız civata	ST4.2*16	15					
D13	Yıldız saç civatası	ST4.2*16	14					
D14	Yıldız saç civatası	M5*15	7					
D15	Yıldız civata	M5*20	4					
D16	Düz pul	φ 8.5* φ 16*t1.5	13					
D17	Yassı pul	φ 10.5* φ 20*t1.5	2					
D18	Yaylı rondela	M8	4					
D19	Somun	M8	12					
D20	İç pul	φ 8.2 φ 12*0.8	8					
D21	Yarım yuvarlak vida	M8*35	2					
D22	Allen anahtar	S5	1					
D23	Tornavida	13、15、17	1					
D24	Yuvarlak pul	φ 8.5 φ 16*1.5	2					

Hata Kodu ve Anlamı

Hata Kodu	Hata Tanımlaması	Hata İşleme
E1	İletişim anormaldir: Başlatıldıktan sonra kontrol ve bilgisayarın anormal bir iletişimi bulunmaktadır.	Kontrol cihazı çalışmamaktadır ve hata vermektedir.Makine çalışmamaktadır, bilgisayar hata kodu olan “E1” i göstermektedir ve üç kez zil sesi gelecektir. Muhtemel sebepler: Kontrol cihazı ile bilgisayar arasındaki iletişim engellenmektedir, lütfen kabloyu kontrol ediniz ve kablunun iyi bağlandığından ve kabloda hasar olmadığındanemin olunuz.
E2	Kablosuz Hız Sensör Şebekesi yoktur: Üç saniyeden fazla motor hız sensörü geri bildirim alınamamaktadır.	Durur ve hata konumuna geçer., bilgisayar zil sesi 3 kez çalacaktır ve hata kodu “E2” i gösterecektir. Diğer alanlar boş olarak gösterilmektedir. 10 saniye sonra hazır moduna geçecektir ve yeniden başlatılabilmektedir. Muhtemel sebepleri: Üç saniyeden fazla motor hız sensörü geri bildirim alınamamaktadır, lütfen sensör fişini, motor bağlantı kablosunu ve kontrol cihazını kontrol ediniz.
E3	Motor kablosu doğru bir şekilde bağlanmamıştır.	Durur ve hata konumuna geçer., bilgisayar zil sesi 3 kez çalacaktır ve hata kodu “E3” ü gösterecektir. Diğer alanlar boş olarak gösterilmektedir. 10 saniye sonra hazır moduna geçecektir ve yeniden başlatılabilmektedir. Muhtemel sebepleri: Motor kablosunun iyi bir şekilde bağlanıp bağlanmadığını kontrol ediniz ve değilse yeniden bağlayınız, control cihazında koku olup olmadığını kontrol ediniz varsa control cihazını değiştiriniz.
	Akım aşırı yük koruması, motor aşırı elektrik yüküdür	Durur ve hata konumuna geçer., bilgisayar zil sesi 3 kez çalacaktır ve hata kodu “E3” ü gösterecektir. Diğer alanlar boş olarak gösterilmektedir. 10 saniye sonra hazır moduna geçecektir ve yeniden başlatılabilmektedir. Muhtemel sebepleri: Hesaplanan yükün üzeri; sistemin Kendi kendini koruma sisteminin veya bazı parçalarının bloke olmasına ve DC motorunun hareket edememesine neden olan çok fazla elektriğe sebep olmaktadır. Makineyi ayarlayınız ve yeniden başlatınız. Bir diğeri de, DC motorunda veya kontrol cihazında herhangi bir yanık kokusu olup olmadığını kontrol ediniz. Varsa lütfen motoru veya kontrol cihazını değiştiriniz. Bir diğeri de, güç ve

			voltajın standartlara uygun olduğundan emin olunuz.
E6	Patlama Koruması: motor sürüş devresinde hasara sebep olan bazı alışılmamış güç veya voltaj şartları	Durur ve hata konumuna geçer., bilgisayar zil sesi 3 kez çalacaktır ve hata kodu "E6" ı gösterecektir. Diğer alanlar boş olarak gösterilmektedir. Düzeltmesi durumunda, hazır durumuna geçmekte olup yeniden başlatılabilmektedir. Muhtemel sebepleri: Elektrik voltajı normalden düşüktür ya da kontrol cihazında bazı problemler vardır. Motor kablosunun iyi bir şekilde takılı olduğundan emin olunuz.	

ÜRÜNÜMÜZÜ TERCİH ETTİĞİNİZ İÇİN TEŞEKKÜR EDER, İYİ GÜNLERDE KULLANMANIZI DİLERİZ.

Satın almış olduğunuz ürünümüz SPOR DÜNYASI garantisindedir. Kurulum ya da servisle ilgili herhangi bir sorunuz olduğunda 0212 875 79 01 numaralı teknik servis hattımızı arayabilirsiniz.

Genel teknik servis hattımızı arayıp kaydınızı bıraktıktan sonra size en yakın teknik servisimiz yönlendirilecektir. Yaygın teknik servis ağımla sizlere en kısa sürede ulaşarak, en iyi satış sonrası hizmeti sağlayacağımızdan hiç şüpheniz olmasın.

Genel teknik servis uygulamasındaki amaç genel merkezimizin müşteri memnuniyetini takip edebilmesi ve sizlere daha iyi hizmet ulaştırabilmesini sağlamaktır. Böylelikle genel merkez her montaj yada arıza giderimi hakkında anında bilgi sahibi olmaktadır. Ayrıca teknik servislerimizin genel merkez tarafından yönlendirilmesi olası aksaklıkların önüne geçmektedir.

Tüm görüş, istek, ve şikayetlerinizi info@spordunyasi.com.tr 'ye email atmanızı rica ediyoruz. Çünkü Spor Dünyası ailesi için siz tüketicilerimizin değerli düşünceleriniz bizler için önemlidir.